

# tielbürger®

## HTK38pro FEIEMASKIN



# INSTRUKSJONSBOK

*(Oversatt fra original instruksjonsbok)*



Importør:

**BEREMA**

*Et selskap i Atlas Copco-gruppen*



## **Kjære kunde -**

*Gratulerer med ditt valg av en TIELBÜRGER feiemaskin.*

*Denne bruksanvisningen forteller deg alt du bør vite om bruk og vedlikehold av din TIELBÜRGER feiemaskin.*

*Vi vil gjerne hjelpe deg med å oppnå et så godt resultat som mulig med din nye feiemaskin og med sikker bruk. Denne instruksjonsboken inneholder informasjon om hvordan å gjøre nettopp dette; vennligst les nøye.*

*Hvis du har et problem eller spørsmål vedrørende feiemaskinen, kontakt din Berema fagforhandler.*

*Vi anbefaler at du leser garantibestemmelsene nøye så du er klar over rettigheter og forpliktelser som eier. Garantibeviset er et eget dokument som fulgte med ved kjøp av maskinen.*

*All informasjonen i instruksjonsboken er basert på de siste produktopplysninger tilgjengelige på produksjonsdato. Det kan imidlertid være små forandringer på modeller som følge av at vi hele tiden forsøker å forbedre produktene til glede for våre kunder. Dette kan i enkelte tilfeller føre til at instruksjonene endres uten forvarsel.*

*Ingen del av instruksjonsboken kan kopieres uten tillatelse.*

# INNHold

---

1. BRUKERINSTRUKSJONER .....	6
1.1 Generelt .....	6
1.2 Forklaring av symbolene på utstyret .....	7
2. GENERELLE SIKKERHETSREGLER .....	8
2.1 Tiltenkt bruk .....	8
2.2 Forhåndsregler .....	8
2.3 Operatører og kvalifikasjoner, grunnleggende ansvar .....	9
3. INNHOLD I PAKKEN VED LEVERING .....	10
4. MASKINENS HOVEDDELER .....	11
5. MONTERING .....	12
6. BETJENING .....	20
6.1 Generelle sikkerhetsregler for normal drift .....	20
6.2 Bruk av maskinen om vinteren .....	21
6.3 Justering av høyde på håndtaket .....	22
6.4 Presstrykk på børstene .....	23
6.5 Justering av utkasterretning .....	24
6.6 Oppsamler (tilleggsutstyr) .....	25
6.7 Beskyttelsesdeksel mot støv og stein (tilleggsutstyr) .....	27
6.8 Løvsamler (tilleggsutstyr) .....	27
6.9 Snøskjær (tilleggsutstyr) .....	28
6.10 Kjettinger (tilleggsutstyr) .....	29
6.11 Løftekrok (tilleggsutstyr) .....	30
6.12 Fremtdrift og børstehastighet .....	31
6.13 Girspakt .....	32
6.14 Revers .....	33
6.15 Roterende støttehjul .....	34
6.16 Starte og stoppe motoren (kort instruksjon) .....	35
6.17 El. start .....	37

7. VEDLIKEHOLD .....	38
7.1 Generelle sikkerhetsopplysninger .....	38
7.2 Fulle bensin .....	40
7.3 Kontroller motoroljenivå .....	42
7.4 Utskifting av børstene .....	43
7.5 Rengjøring av utstyret .....	42
7.6 Justering av vaiere .....	46
7.7 Kontroller og juster dekktrykket .....	47
7.8 Rengjøring av luftfilteret .....	48
7.9 Lagring .....	48
7.10 Vedlikeholdsplan .....	48
8. FEILSØKING .....	49
9. TRANSPORT, OPPLASTING OG SIKRING .....	51
10. TEKNISKE SPESIFIKASJONER .....	52
11. EC-DEKLARASJON .....	54

# 1. BRUKERINSTRUKSJONER

---

## 1. Brukerinstruksjoner

### 1.1 Generelt

Denne instruksjonsboken er ment for å hjelpe brukere til å sette seg inn i hvordan maskinen virker og at den kun brukes til det bruksområdet den er utviklet for.

Instruksjonsboken inneholder viktig informasjon om hvordan du betjener maskinen trygt, riktig og økonomisk. Krav til personlig brukersikkerhet og pålitelig bruksegenskaper er gitt høyeste prioritet under utvikling av feie-maskinen. Dette betinger imidlertid at du leser og forstår denne instruksjonsboken før du starter. Unnlater du dette, kan følgen bli personskader eller skader på utstyret.

Bruksanvisningen må suppleres av de relevante nasjonale regler og forskrifter for ulykke forebygging og miljøvern.

Instruksjonsboken må alltid være tilgjengelig uansett hvor maskinen er i bruk. Instruksjonsboken må leses og brukes av enhver som har ansvar for å utføre arbeid med eller på maskinen, for eksempel:

- Betjening, inkludert montering, feilretting i løpet av arbeidet, fjerning av oppsamlingsavfall og vedlikehold.
- Vedlikehold (service, inspeksjon, reparasjon) og / eller
- Transport

Forsikre deg om at du leser og forstår denne instruksjonsboken før du starter. Gjør deg kjent med kontrollene og hvordan bruke utstyret riktig.

Lagre instruksjonsboken et trygt sted slik at den er lett å finne på et senere tidspunkt. Spør etter en praktisk demonstrasjon av hvordan utstyret virker før første bruk.

# 1. BRUKERINSTRUKSJONER

## 1.2 Forklaring av symbolene på utstyret



Les instruksjonsboken nøye før maskinen tas i bruk.



### Fare!

Stor fare for å bli skadet alvorlig, i ytterste fall ved død om ikke instruksjonene følges.



### Advarsel!

Mulig risiko for ulykker og dødsrisiko om instruksjonene ikke tas på alvor.



### Forsiktig!

Antyder mulig personskade eller skade på maskinen om ikke instruksjonene følges.



### MERK:

Informasjon om bruk av utstyret og for å unngå eventuelle brukerfeil.



Ikke bruk  
verktøy



Arbeid på  
en arbeids-  
benk

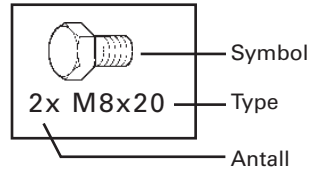

Symbol	Eksempler:	Forklaring
Bolt	M18 x 16	M = Metrisk S = diameter i mm 16 = lengde i mm
Skive	8,1 - 58 - 5	8,1 = indre diameter 58 = ytre diameter 5 = materielltykkelse i mm
Mutter	M8 (S)	M = Metrisk 8 = indre diameter i mm (S) = låsemutter
Kombinasjonsnøkkel Sekskant skrutrekker Stjernetrekker	8	8 = størrelse i mm
Flatt skrujern	PZ2 PH2	PZ2 = Pozidriv størrelse 2 PH2 = Phillips størrelse 2

## 2. SIKKERHETSREGLER

---

### 2. Generelle sikkerhetsregler

#### 2.1 Tiltent bruk

Denne maskinen er designet for sikker og pålitelig bruk. Til tross for dette er det mulig at det kan oppstå fare for liv og lemmer for operatøren eller mennesker i nærheten, skade på maskinen dersom den ikke blir håndtert i tråd med instruksjonene. Bruk maskinen kun når den er i perfekt teknisk stand og i henhold til forskriftene. Du bør alltid reparere maskinen dersom det oppstår feil som kan gå ut over sikkerheten.

Maskinen er utelukkende beregnet på feiing og snørydding av eiendommer. Maskinen må ikke bli brukt til annen drift utover disse bruksområdene.

Maskinen bør ikke brukes til feiing av f.eks. dyrefor, da bust fra børstene kan løsne. Disse kan bli spist av dyrene og kan resultere i skader på dyrene. Produsenten / leverandøren kan ikke bli holdt ansvarlig for skader som følge av dette. Operatøren alene er ansvarlig for enhver risiko. Operatøren må håndtere maskinen i tråd med instruksjonene og følge opp service og vedlikehold.

Feiemaskinen må bare brukes med børster godkjent av produsenten.

#### 2.2 Forhåndsregler

Oppbevar alltid instruksjonsboken i nærheten av maskinen slik at den er lett å finne. Viderefør også eventuelt supplerende forskrifter for forebygging av ulykker og miljøet i tillegg til denne instruksjonsboken! Disse pliktene kan omfatte håndtering av farlige materialer, bruk av personlig verneutstyr og trafikkløver. Instruksjonsboken bør suppleres med regler som dekker tilsyns- og rapporteringsforpliktelser for å håndtere spesielle driftsforhold, som kan omfatte arbeidsorganisasjon, driftsekvenser, personell som er brukt osv.

Operatører som er autorisert til å betjene maskinen, må ha lest instruksjonsboken før de begynner på arbeidet, spesielt kapittelet som omhandler sikkerhetsregler. Å gjøre dette under arbeid er for sent. Dette gjelder særlig operatører som sjelden jobber med maskinen. Det må kontrolleres at personer som utfører arbeidet, overholder sikkerhetsreglene. Operatørene må ikke ha langt hår eller bruke løstsittende klær eller smykker inkludert ringer, da det kan vikle seg inn i bevegelig deler.

Personlig verneutstyr må brukes om nødvendig eller dersom det kreves av forskriftene! Overhold alle sikkerhetsreglene for maskinen! Oppbevar instruksjonsboken for maskinen komplett og i lesbar stand. Dersom maskinen endres med hensyn til sikkerhet eller endrer driftsmessig oppførsel, må arbeidet stoppes umiddelbart og rapportere feilen til ansvarlig avdeling eller person!



## 2. SIKKERHETSREGLER

---

Det må ikke foretas modifisering eller ombygging av maskinen som kan ha innvirkning på sikkerheten uten at det er godkjent av leverandøren. Dette gjelder også eventuelle endringer av sikkerhetsinnretninger og ventiler, og sveising på bærende komponenter. Eventuelle reservedeler som brukes må være i samsvar med de tekniske forskrifter bestemt av produsenten. Det sikreste er å bruke originale reservedeler. Følg vedlikeholdsplanen for kontroller / inspeksjoner - se side 55.

Egnet verktøy er nødvendig for gjennomføring av vedlikehold. Sørg for at det er brannslukningsapparat i nærheten.

### 2.3 Operatører og kvalifikasjoner, grunnleggende ansvar

Arbeid på eller med maskinen må kun utføres av pålitelige operatører. Mindreårige skal ikke bruke maskinen. Maskinen må kun brukes av personer som vet hvordan den skal håndteres og som kan foreta grunnleggende justeringer og vedlikehold. Sørg for at maskinen blir brukt kun av autoriserte operatører.

Operatøren er ansvarlig for eventuelle ulykker og farer som andre personer eller deres eiendom utsettes for. Ved opplæring skal personen holdes under tilsyn kontinuerlig av en erfaren operatør!

Arbeidet med elektrisk utstyr kan kun utføres av elektriker, eller av autoriserte personer under tilsyn av en elektriker i samsvar med forskriftene.

Arbeid med drivmekanismer, bremses og styring kan kun utføres av erfarne operatører.

### 3. INNHOLD I PAKKEN VED LEVERING

---

#### 3. Innhold i pakken ved levering

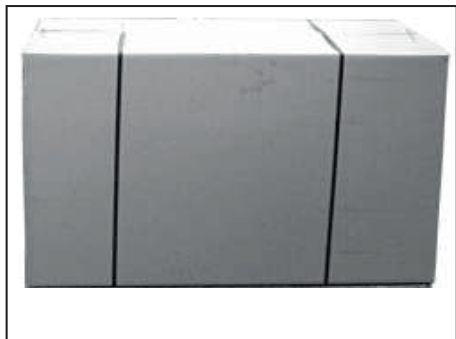

1) Pakken med utstyret



2) Inspiser utstyret i pakken

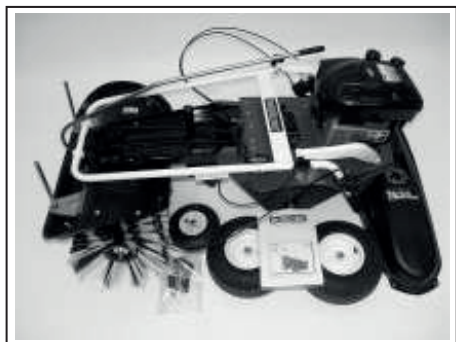

3) Utstyr som leveres

4) Maskinen leveres i en sammenleggbar kartong:

1 børstemaskin

1 ekstra pakke med

- instruksjonsbok
- liste på reservedeler
- instruksjonsbok for motor

Tilbehør (bestilles separat):

- oppsamler
- snøskjær
- støvbeskytter
- løvsamler
- kjettinger



5) Vennligst resirkuler pakkingsmaterialet

## 4. MASKINENS HOVEDDELER

### 4. Maskinens hoveddele, komponentbeskrivelse og plassering av sikkerhetsskilt

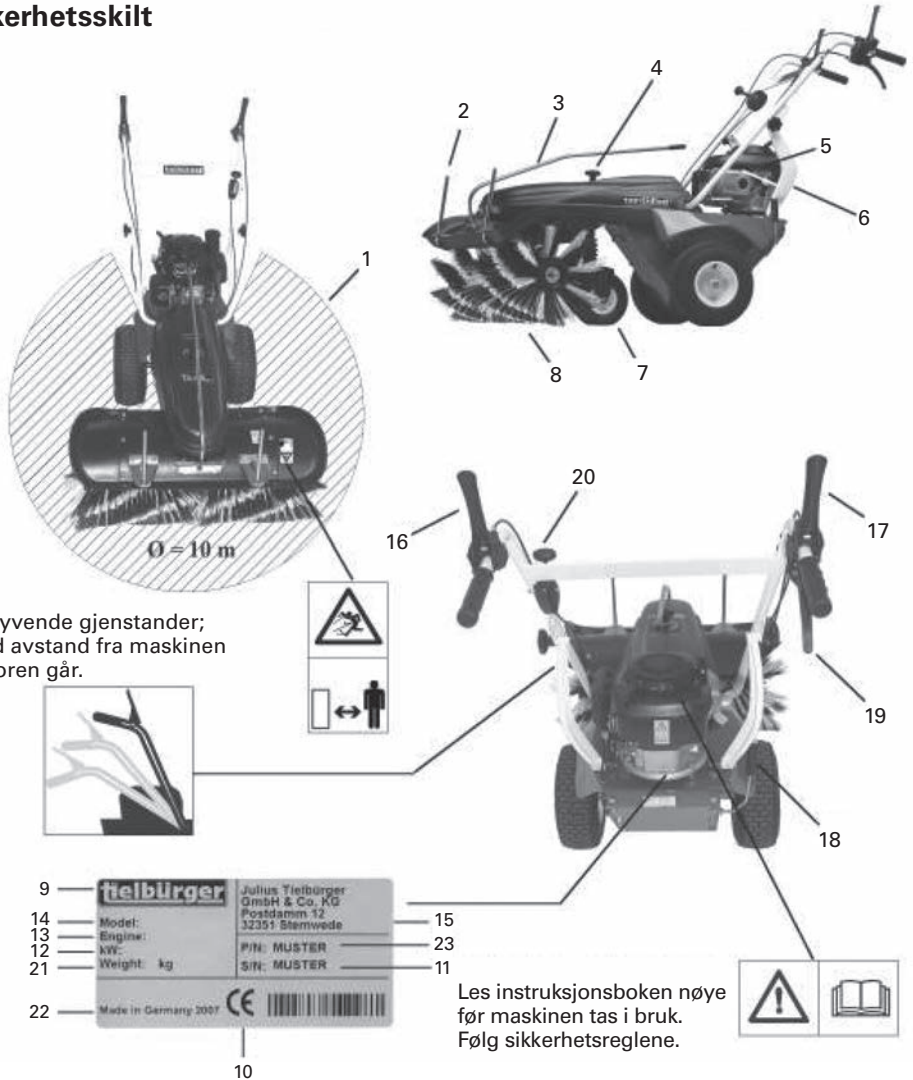

1. Faresone
2. Oppsamler
3. Dreiespak for sidejustering av børstene
4. Justering av børstehøyde
5. Høydejustering av styrehåndtak
6. Motor
7. Støttehjul

8. Børster
9. Produsentens navn
10. CE-merking
11. Serienummer
12. Motoreffekt
13. Motorprodusent
14. Modell
15. Produsentens adress

16. Drift av børster Av/På
17. Fremdrift Av/På
18. Girspak
19. Revers Av/På
20. Gasskontroll
21. Vekt i kg
22. Produksjonsår
23. Maskintypenummer

## 5. MONTERING

### ADVARSEL

Fyll ikke på olje og bensin på motoren ennå. Få først oversikt over delene og hvilke verktøy du trenger til monteringen.



Plasser håndtaket på rørklemmene.



Skru til håndtaket med de stjerneformede håndtakene.









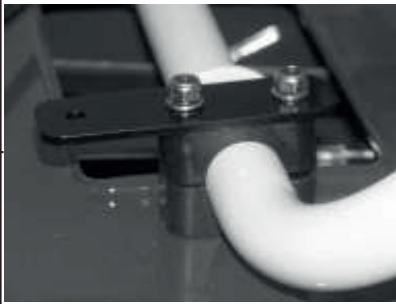

Sett på øverste rørklemmene på boltene.

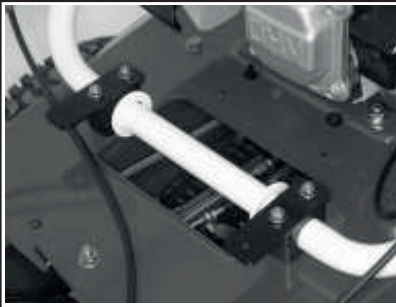

Plasser festeplatene. Juster hullene på festeplatene i retning mot fronten.

## 5. MONTERING

 <p>4 x M6</p>		
 <p>4x6,4 -16 -1,6</p>		
		
 <p>1 x M 6x65</p>		
 <p>1 x M6</p>		
 <p>2x6,4 -12 -1,6</p>		
		









Monter skivene og mutrene på festeplatene.

Skru til mutrene passe hardt slik at håndtaket alltid er justerbart, men heller ikke for løst slik at håndtaket faller ned.









Monter gasskontrollen med bolt, skive og låsemutter.

Sett på venstre og høyre hjul på drivakselen og sikre med bolt, skive og låsesplint.

## 5. MONTERING

 1x M 10x100		<p>Gjør klar støttehjulet med tilgjengelig festemateriellet.</p>
 1x M10		
 2x10,5-20-2		
		<p>Sett feiemaskinen på en trekloss i fremkant. Sikre hjulene.</p> 
		<p>Dytt hylsen gjennom navet på støttehjulet.</p>
		<p>Plasser støttehjulet.</p>

## 5. MONTERING

 <p>1x M 10x100</p>	
 <p>1x M10</p>	
 <p>2x10,5-20-2</p>	
 <p>SW 17</p>	
	
	

Dytt sekskantbolten gjennom og stram til mutteren.

Hold bolten med en fastnøkkel og stram til men en annen fastnøkkel.

Ferdig montert støttehjul.

En annen person holder maskinen fast ved å holde håndtaket.

## 5. MONTERING



Fjern boltene på høyre og venstre side.

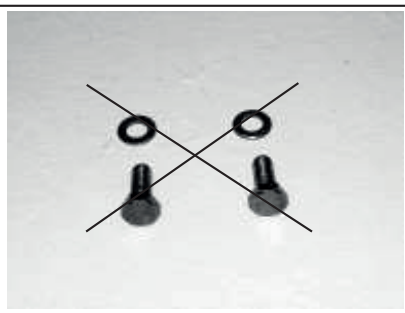
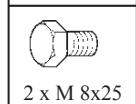

Boltene og skivene som ble fjernet skal ikke brukes på nytt.

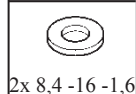

Ekstra bolter og muttere.

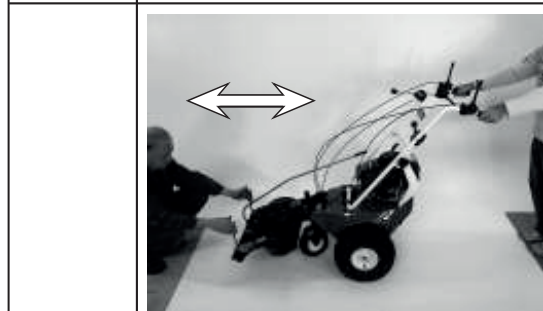
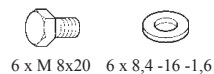

Trekk fremre del av maskinen i retning fremover så rett som mulig.

Pass på at fronten ikke skraper opp chassiset.



Monter fronten med skiver og bolter for hånd.





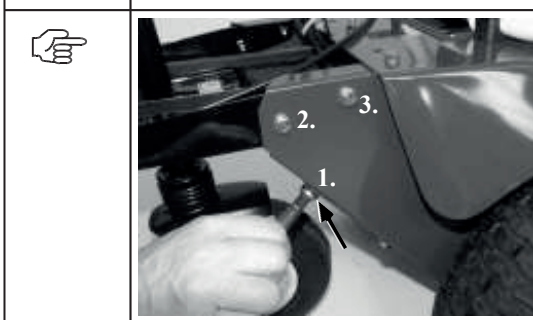

### VIKTIG!

Skru først til boltene i bunnen, deretter på sidene.

Viktig å overholde denne rekkefølgen, slik at maskinen blir riktig justert ellers så kan drivbeltet falle av.



Fest vieren med kabelstrips som vist på bilde.



## 5. MONTERING

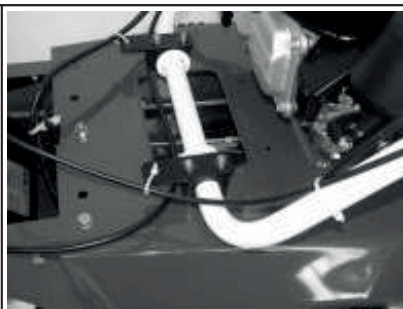

Disse kabelstripsene må formes som en løkke.  
Fest dem ikke for stramt. Vajerne må kunne beveges dersom håndtaket legges ned ved plassbesparelse ved lagring eller transport.

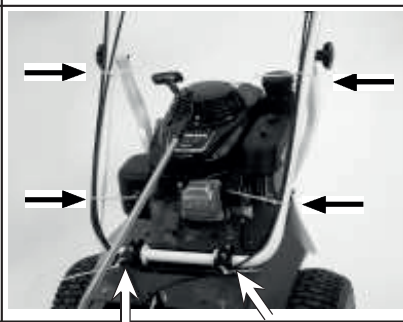

Klipp av endene på kabelstripsene.



Sett børsten i en vinkel.  
Ta tak i drivreimdekselet og skyv den til den stopper.

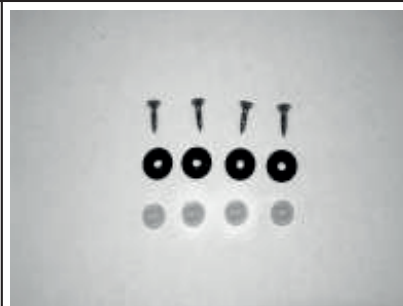

Torx skruer

Pakninger

Låseklips

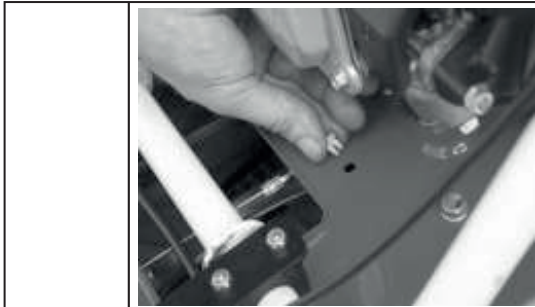

Posisjoner låseklipsene.

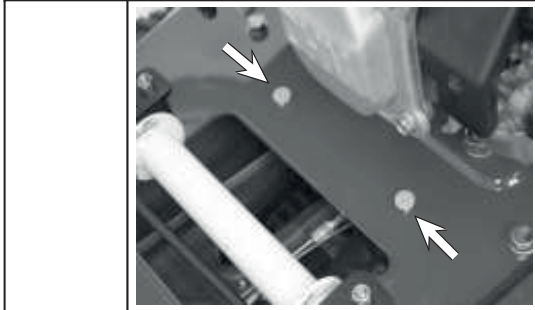

Sett klipsene i hullene og trykk dem ned til de smetter inn.

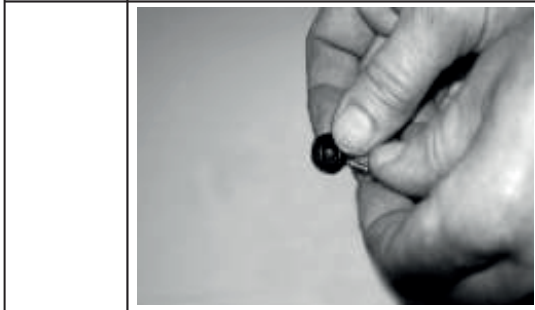
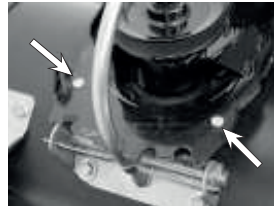

Sett pakningene på torx-skrueene.

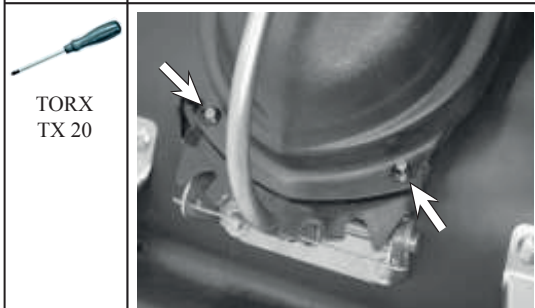

TORX  
TX 20

Fest drivreimdekselet med torx-skruer og pakninger.



### VIKTIG!

Etter at dette er gjort må det fylles olje på motoren.

## 6. BETJENING

---

### 6. Betjening

#### 6.1 Generelle sikkerhetsregler for normal drift

Ikke bruk maskinen på en utrygg måte! Gjør deg kjent med omgivelsene før du starter arbeidet i ukjent område. Kontroller eventuelle hindringer i arbeidsområdet eller på veier, grunnens bæreevne og ta eventuelle forhåndsregler ved trafikkerte veier.

Maskinen må kun betjenes i en sikker og funksjonell tilstand. Bruk maskinen kun dersom alt verneutstyr, slik som avtagbart verneutstyr, lydisolering osv. er påmontert.

Kontroller maskinen for eksternt synlige skader og feil før bruk! Rapport eventuelle merkbare endringer til den ansvarlige avdeling eller person umiddelbart! Stopp maskinen og sikre den umiddelbart hvis nødvendig! Hvis funksjonsfeil oppstår, stopp maskinen og sikre den umiddelbart! Reparer alltid feil øyeblikkelig! Start kun maskinen fra operatørens stilling! Følg prosedyrer i samsvar med instruksjonsboken.

Sjekk at bremse-, styre-, signal- og lysutstyr er fullt funksjonelt før bruk! Før du bruker maskinen, må du alltid sjekke at tilbehøret er riktig påmontert. Sjekk alltid gjeldende trafikkbestemmelser før maskinen brukes på offentlige veier, stier eller åpne områder og forsikre deg om at maskinen er i god stand før bruk i trafikkerte områder.

Forsikre deg alltid om at det er god nok belysning før du arbeider på kvel- den! Hold alltid tilstrekkelig avstand mellom maskinen og bratte skrenter og bakker.

Ikke tillat en arbeidsmetode som påvirker maskinens stabilitet!

Gå aldri på tvers av skråninger, ha alltid på arbeidsklær og verneutstyr. Juster alltid hastigheten i henhold til forholdene i skråninger! Skift gir alltid før stigningen, ikke i den! Sikre alltid maskinen mot utilsiktet bevegelse og uautorisert bruk før du forlater maskinen uten tilsyn!

### 6.2 Bruk av maskinen om vinteren



#### FARE

Spray aldri på silikonspray på en varm motor. Det kan forårsake en brann. Følg instruksjonene på sprayboksen.



#### FORSIKTIG

Slå av motoren. Sikre maskinen mot utilsiktet start.

Kontroller jevnlig at luftfilteret er tørt. Dersom filteret har blitt fuktig av kondens, la det tørke over natten. Ellers kan luftfilteret fryse og motoren vil ikke starte. Før du bruker gassvaieren, kan du bruke silikonspray på vaieren fra gasskontrollen. Sett gasskontrollen i begge posisjoner, slik at vaieren blir smurt.

Dette forhindrer kondens som blokkerer mekanismen. Det anbefales også silikonspray på de andre vaierne.

Børst av snøen på maskinen etter bruk.

#### VIKTIG!

Plasser maskinen i et frostfritt rom. Unngå at maskinen fryser. Silikonspray binder støv, så det er bare på vinteren slik spray bør brukes.

## 6. BETJENING

### 6.3 Justering av høyde på håndtaket



**FORSIKTIG**

Slå av motoren. Sikre maskinen mot utilsiktet start.



1) Det er syv justeringsmuligheter av høyden på håndtaket.



2) Løsne stjernehåndtaket på begge sider og velg ønsket posisjon.

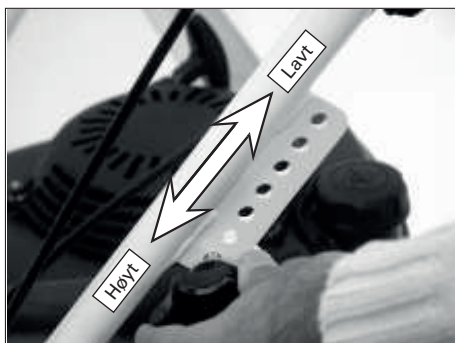

3) Velg en av de syv høydeinnstillingene.



4) Håndtaket kan foldes helt ned for plassbesparelse før maskinen lagres.



**FORSIKTIG**

Pass på at stjernehåndtakene er skrudd forsvarlig til.



**FARE**

Klær med lange ermer er en risiko da ermet kan hekte seg fast i håndtakets grep. Dermed kan ikke girspaken kobles ut. Bruk passende klær.

### 6.4 Presstrykk på børstene



1) Du kan justere presstrykket i fine stadier. Støttehjulet kan justeres i høyden.



2) Justeringshåndtaket finner du over støttehjulet.



3) Vri med klokken (+): hever børsten  
Vri mot klokken (-): senker børsten



4) Senk børsten helt til den er nær bakken. Så roterer du justeringshåndtaket 3 runder mot klokken (retning som pilen på forrige illustrasjon).

#### VIKTIG!

Dersom børstene er veldig slitt eller hvis du skal feie brostein, senk børstene en runde ekstra. Merk; dersom presstrykket er for stort, vil feieeffekten være dårligere p.g.a. at busten blir bøyd for mye.

Dersom feiemaskinen ikke skal brukes for en lengre periode, må børstene heves slik at presstrykket blir mindre.



## 6. BETJENING

### 6.5 Justering av utkasterretning



**FARE**

Børstene kan skrense borti gjenstander mens de roterer. Pass på at det ikke er andre personer eller gjenstander innenfor faresonen, ellers så kan det resultere i ulykker og skader på eiendom. Sikre maskinen mot utilsiktet start.



1) Det er fem forskjellige justeringsmuligheter for utkasterretningen.

Over: Utkasterretning fremover. Feieavfallet vil samles opp foran børstene.



2) Løft den svingbare spaken ut av sporet.

Vri børsten i ønsket retning og sett spaken i sporet igjen.

Over: Utkasterretning til høyre.



3) Feieavfallet vil nå bli børstet til den ene siden. Denne innstillingen er spesielt fordelaktig for å rydde snø i gangstier.

Over: Utkasterretning til venstre.



4) Hvis du bruker en oppsamler, anbefaler vi en sideveis innstilling. Dette vil gjøre det mulig å jobbe helt opp til f.eks. en husvegg selv med beholderen påmontert.





- 5) Hvis du bruker et snøskjær, må du bruke en sideveis innstilling.  
Over: Utkasteretning til venstre.



- 6) Når du rygger med feiemaskinen, bør du ha børstene i rett stilling.

### 6.6 Oppsamler (tilleggsutstyr)



#### ADVARSEL

Slå av motoren. Sikre maskinen mot utilsiktet start.



- 1) Oppsamleren (tilleggsutstyr) inneholder:  
1. Oppsamler  
2. Trekkhåndtak  
3. Monteringsanvisning



- 2) Sett håndtaket inn i sporene på oppsamleren.

## 6. BETJENING

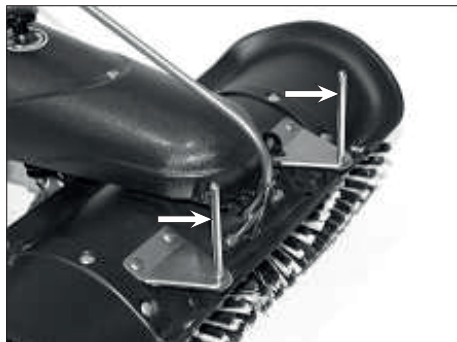

3) Festeordninger for oppsamler.



4) Skyv oppsamleren over festeordningene.

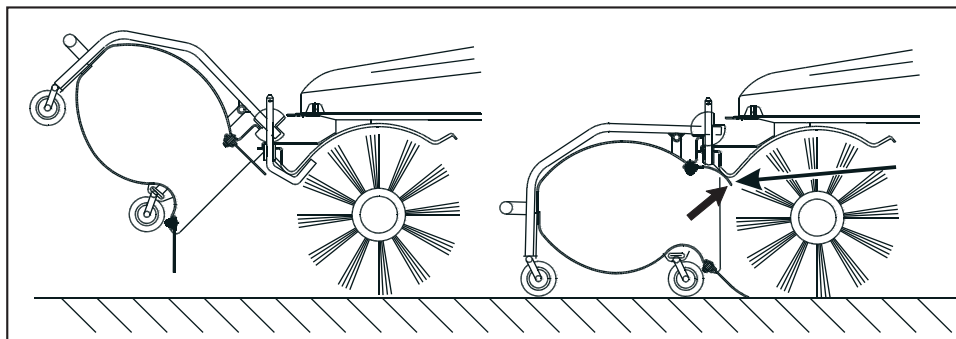

5) Pass på at den øverste gummiflappen på oppsamleren kommer under børstedekselet.

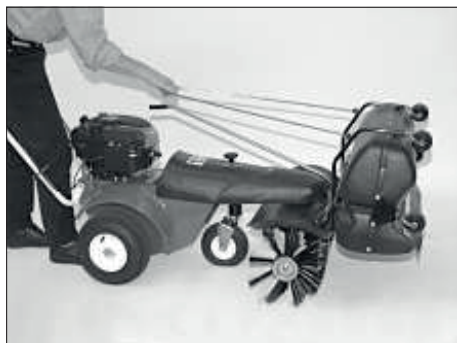

1) For å tømme oppsamleren, trekker du håndtaket mot deg fra driftsposisjonen.



2) For å tømme oppsamleren i en annen beholder (f.eks. trillebår), tar du av oppsamleren.

### 6.7 Beskyttelsesdeksel mot støv og stein (tilleggsutstyr)

**⚠ ADVARSEL** Slå av motoren. Sikre maskinen mot utilsiktet start.

En to-komponent, rivesikker stoffduk beskytter maskinen mot støv og småstein når du feier på tørre steder.

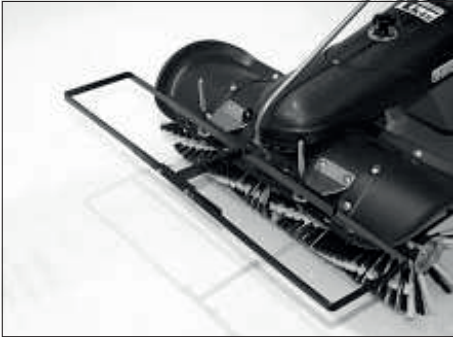

1) Skyv rammen til dekselet over feste-anordningene.



2) Plasser stoffduken over rammen.

### 6.8 Løvsamler (tilleggsutstyr)

**⚠ ADVARSEL** Slå av motoren. Sikre maskinen mot utilsiktet start.

Løvsamleren holdes oppe av børstene med en avstand på 1-2 cm fra bakken. Børstene bak løvsamleren feier gjenværende løv.



1) Samler løv og feier i en operasjon.



2) Plasser løvsamleren på festeanordningen og sett på nettingplaten.

## 6. BETJENING

---

### 6.9 Snøskjær (tilleggsutstyr)



**ADVARSEL**

Slå av motoren. Sikre maskinen mot utilsiktet start.

For å beskytte grunnen mot riper, er det hjul som holder snøskjæret 1-2 cm over bakken. Børstene bak snøskjæret vil fjerne resten av snøen.



1) Snørydding og feiing i en og samme operasjon.

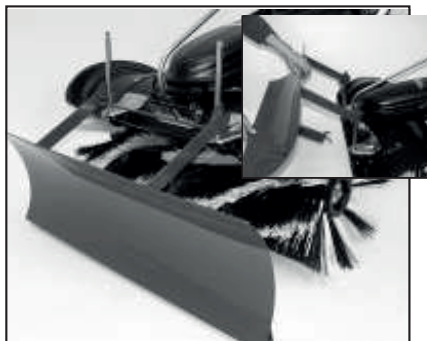

2) Plasser snøskjæret på festeanordningen.

### 6.10 Kjettinger (tilleggsutstyr)



#### ADVARSEL

Slå av motoren. Sikre maskinen mot utilsiktet start.



1) Først setter du maskinen på en treblokk og tar av hjulene.

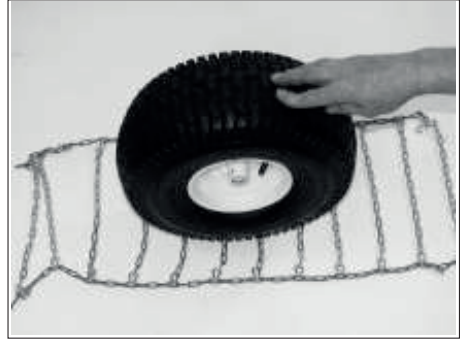

2) Plasser hjulet på kjettingen.



3) Plasser kjettingen rundt hjulet. Stram til kjettingen og hekk på kroken.



4) Plasser hjulet med kjettingen på akselen og sikre med bolt, skive og låsefjær. Bruk samme fremgangsmåte på det andre hjulet.

## 6. BETJENING

### 6.11 Løftekrok (tilleggsutstyr)



**ADVARSEL**

Slå av motoren. Sikre maskinen mot utilsiktet start.



1) Skru ut boltene.



2) Plasser løftekroken.



3) Stram til boltene.



4) Riktig montert løftekrok. Bruk samme fremgangsmåte på andre siden.

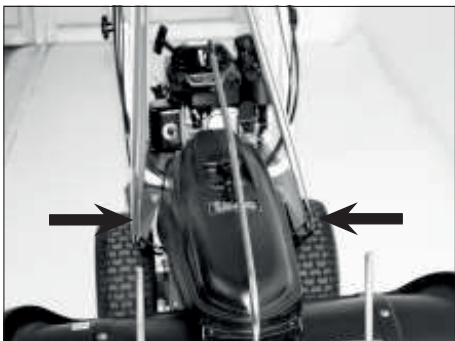



### 6.12 Fremdrift og børstehastighet



#### FARE

Klær med lange ermer er en risiko da ermet kan hekte seg fast i håndtakets grep. Dermed kan ikke girspaken kobles ut. Bruk passende klær.



#### ADVARSEL

Pass på at det ikke er andre personer eller gjenstander innenfor faresonen, ellers så kan det resultere i ulykker og skader på eiendom. Sikre maskinen mot utilsiktet start.



#### FORSIKTIG

Dersom børsterotasjonen blir satt på mens fremdriften slås av, kan maskinen rulle bakover. Pass på at høyden på håndtaket er riktig justert.



1) Hendlene for fremdrift og børster finner du på håndtaket.



2) Clutch-hendelen for fremdrift er øverst på høyre side av håndtaket.



3) Koble inn børsterotasjonen med venstre hånd.



4) Hvis begge hendlene klemmes ned, blir både fremdrift og børsterotasjonen innkoblet.

## 6. BETJENING

---

### 6.13 Girspak



**ADVARSEL**

Slå av motoren. Sikre maskinen mot utilsiktet start.



**FORSIKTIG**

Bruk denne hendelen kun når maskinen står stille.



1) Girspak i bakre posisjon: 1. gir = sakte



2) Girspak i midtre posisjon: 2. gir = middels



3) Girspak i bakre posisjon: 3. gir = hurtig

### **VIKTIG!**

Juster hastigheten i forhold til mengde avfall. Hvis børsten kaster avfallet tilbake, øker du rotasjonshastigheten og velger et lavere gir.



### 6.14 Revers



#### ADVARSEL

Slå av motoren. Sikre maskinen mot utilsiktet start.



#### FORSIKTIG

Forsikre deg om at det er tilstrekkelig plass bak deg før du rygger.



1) Revers-hendelen er nederst på håndtakets høyre side.



2) Så lenge denne holdes inne vil maskinen kjøre bakover

## 6. BETJENING

---

### 6.15 Svingbart støttehjul



**ADVARSEL**

Slå av motoren. Sikre maskinen mot utilsiktet start.



1) Feiemaskinen er utstyrt med et svingbart støttehjul.



2) For å koble inn det svingbare støttehjulet: Dytt splinten gjennom akselen.



3) For å koble ut det svingbare støttehjulet: Dytt splinten gjennom akselen (f.eks. i stigninger).

#### **TIPS:**

Når du skuffer store mengder snø med snøskjæret, snu med det svingbare støttehjulet nede. Dermed reduseres sidekreftene på håndtaket.

### 6.16 Starte og stoppe motoren (kort instruksjon)

Se motorens egen instruksjonsbok for presis og detaljert informasjon om motoren.



**FARE**

Kjør aldri motoren i innelukkede rom eller områder med utilstrekkelig ventilasjon. Eksosgassen er giftig.

Pass på at børsterotasjonen er av.

**VIKTIG:** Kontroller at det er riktig mengde olje på motoren før du starter. Årsaker relatert til transport er grunnen til at motoren ikke kommer med olje i motoren når utstyret blir levert.

#### 1. Starte motoren

BRIGGS & STRATTON



1) Åpne gass-kontrollen



Juster choke

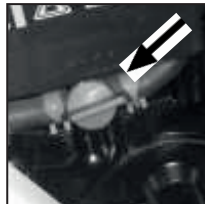

2) Åpne bensinkranen (på høyre side av motoren, sett fra førerstilling).

HONDA



1) Åpne gass-kontrollen



Juster choke

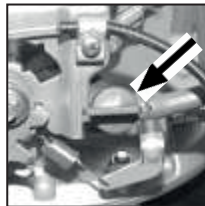

2) Åpne bensinkranen (på venstre side av motoren, sett fra førerstilling).



3)  
Dra i startsnoren.  
Pass på at du står bak håndtaket og ute av faresonen.



**FARE**

Ikke bruk noen av hendlene når du skal starte motoren ved hjelp av startsnoren.

# 6. BETJENING

## 2. Regulere motorhastigheten

BRIGGS & STRATTON



HONDA



sakte = sett gasskontrollen i sakte stilling 

hurtig = sett gasskontrollen i hurtig stilling 

**VIKTIG:** Dersom motoren allerede er varm, må gasskontrollen bli tatt ut av choke-stillingen. Choke bør ikke brukes dersom motoren er varm eller om temperaturen ute er høy.

## 3. Stoppe motoren

BRIGGS & STRATTON



1) Sett gasskontrollen i 0 stilling

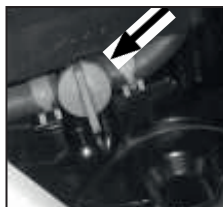

2) Steng bensinkranen (på høyre side av motoren, sett fra førerstilling).

HONDA



1) Sett gasskontrollen i 0 stilling

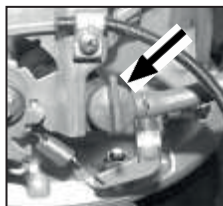

2) Steng bensinkranen (på venstre side av motoren, sett fra førerstilling).

### 6.17 El. start

Det vedlikeholdsfrie batteriet leveres ferdig ladet.

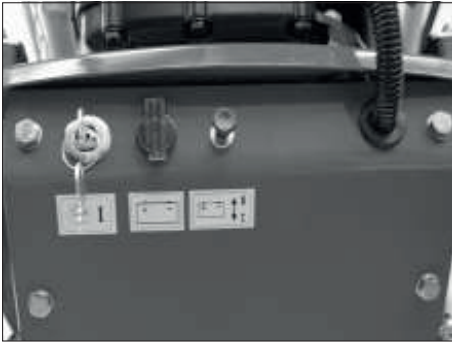

1) Hvis batteriet har blitt utladet må det lades opp.



2) Koble laderen til et trømuttak (230 V) og still den inn på 12 V lading.

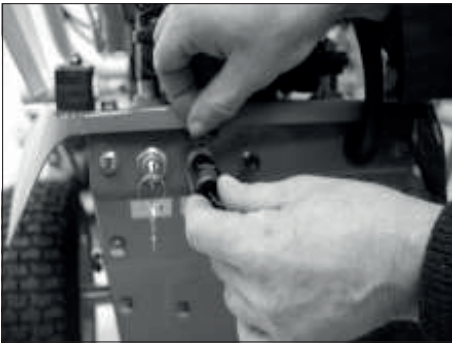

3) Fjern dekselet over ladeporten og koble til laderen.

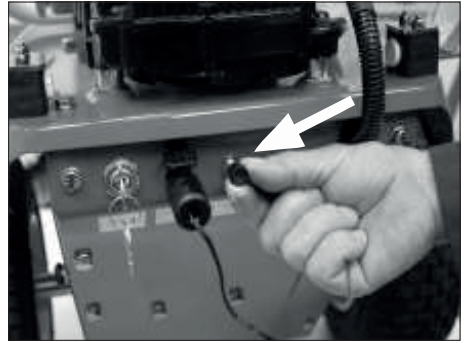

4) Den uttrekkbare knappen må være trukket ut.



5) Hvis batteriet er utladet bør det lades i 10-12 timer. Fjern deretter laderen.



6) Start motoren ved å vri tenningsnøkkelen lett mot høyre før du slipper.

## 7. VEDLIKEHOLD

---

### 7. Vedlikehold

#### 7.1 Generelle sikkerhetsopplysninger



Rengjør utstyret jevnlig, særlig områdene rundt motoren og eksosrøret. Ellers kan det øke brannfaren.

Regelmessig og skikkelig vedlikehold er vesentlig for sikker, økonomisk og problemfri bruk av utstyret. Vær nøye med å følge vedlikeholdsskjema. Følg rutiner for inspeksjon og enkle vedlikeholdsoppgaver som kan utføres med vanlig håndverktøy. Andre og mer kompliserte som krever spesialverktøy, lønner det seg å overlate til din Berema fagforhandler eller andre med nødvendig kompetanse.

Informert alltid driftspersonell om spesielt vedlikeholdsarbeid på forhånd!  
Navngi den ansvarlige person for tilsyn!

Overhold alle innkoblings- og utkoblingsprosesser i samsvar med instruksjonsboken. Følg instruksjoner for vedlikeholdsarbeid når du utfører arbeid som påvirker driften eller innstillinger for maskinen og dens verneutstyr, i tillegg til inspeksjon, vedlikehold og reparasjon. Sørg for at serviceområdet er sikret!

Dersom maskinen er slått helt av før service og reparasjonsarbeid, må det sikres mot utilsiktet start av motoren:

- fjern nøkkelen
- fest et advarselsskilt på startenheten.

Utfør service og vedlikeholdsarbeid kun når maskinen er plassert på et jevnt og flatt område, og er sikret mot å rulle eller tippe!

Individuelle komponenter og større enheter må festes nøye til løfteutstyr før utskifting og sikres slik at de ikke forårsaker fare. Bruk bare passende løfteutstyr i teknisk god stand eller støtteutstyr med riktig bæreevne!

Stå ikke eller arbeid under hengende enheter!

Du må ikke klatre opp på maskinkomponenter! Hold alle områder fri for skitt, snø og is!

Rengjør maskinen, spesielt koblinger, slik at de er fri for olje, drivstoff eller rengjøringsmidler før du begynner vedlikeholdarbeid eller reparasjoner! Ikke bruk sterke rengjøringskjemikalier. Bruk fiberfrie kluter.

Dekk til alle åpninger som må beskyttes fra vann / damp / rengjøringsmidler for sikkerhet eller funksjonelle grunner, før du rengjør maskinen med vann, høytrykksspyler eller rengjøringsmidler. Elektriske motorer og andre spenningskomponenter er spesielt utsatt.

Du må fjerne alle deksler etter rengjøring!

Kontroller alle bensin- og oljeslanger for lekkasjer, løse sammenkoblinger, ødelagte områder eller skader etter rengjøringsarbeid! Reparer eventuelle feil umiddelbart! Stram alltid boltene etter service- og vedlikeholdsarbeid! Dersom det har blitt fjernet sikkerhetsutstyr under service eller vedlikehold, må de monteres på igjen og kontrolleres. Sørg for at bensin og olje blir avhendt på riktig måte for sikkerhets skyld og miljø. Maskinens elektriske utstyr må regelmessig inspiseres / kontrolleres. Eventuelle feil som løse koblinger eller smeltede kabler må repareres umiddelbart.

Når du jobber med høyspentkomponenter, må strømforsyningskabelen være jordet og komponenter som for eksempel kondensatorer må ha sikring når du slår på strømmen! Kjør aldri forbrenningsmotoren i lukkede rom eller på steder med dårlig ventilasjon. Eksosgassen inneholder giftige gasser. Følg forskriftene som gjelder for arbeidsplassen!

Du må kun utføre sveising, sliping osv. dersom dette uttrykkelig har blitt godkjent. Det kan være en risiko for eksplosjon eller brann. Rengjør maskinen og omgivelsene for støv og brannfarlig materiale og sørg for at det er tilstrekkelig ventilasjon før det blir iverksatt arbeid som sveising eller sliping.

Kontroller regelmessig alle rør, slanger og koblinger for lekkasjer og andre synlige skader! Reparer utstyret umiddelbart ved skader. Å spraye olje kan føre til brann- og personskader. Alle enheter for lydisolasjon på maskinen må være i orden under drift. Bruk også hørselvern! Følg sikkerhetsforskriftene for håndtering av olje, fett og andre kjemiske stoffer!

Vær forsiktig når du håndterer bensin og oljer (fare for brannskader)!

### **VIKTIG!**

Pass på at

- det er bensin og olje på maskinen. Avhendes hvis nødvendig.
- bolter og muttere er strammet.
- alle bevegelige deler er smurt.

## 7. VEDLIKEHOLD

---

### 7.2 Fylle bensin

Les instruksjonsboken nøye.



#### **FARE**

Slå av motoren og la den kjøle seg ned. Maskinen må sikres mot utilsiktet start. Bensin er svært brannfarlig og bensingassene kan under visse omstendigheter eksplodere. Etterfyll alltid bensin på godt ventilerte steder med motoren slått av. Hold sikker avstand til åpen ild og elektriske gnistkilder. Røyk aldri når du behandler bensin.

Ikke overfyll bensintanken - det skal ikke stå bensin i påfyllingsstussen.

Skru bensinlokket forsvarlig til etter fylling.

Unngå søling når du fyller. Bensingasser eller bensinsøl kan antennes.

Har det blitt sølt bensin, så vent til bensingassene er fordampet helt før du starter motoren.

Har du fått bensin på huden, må det vaskes av med en gang. Unngå å puste inn bensindamp.

**OPPBEVAR ALLTID BENSIN UTILGJENGELIG FOR BARN.**

#### **VIKTIG!**

Bruk alltid vanlig 95-oktan bensin. Fyll aldri på bensin utblandet med olje eller bensin som er forurenset.



### BRIGGS & STRATTON

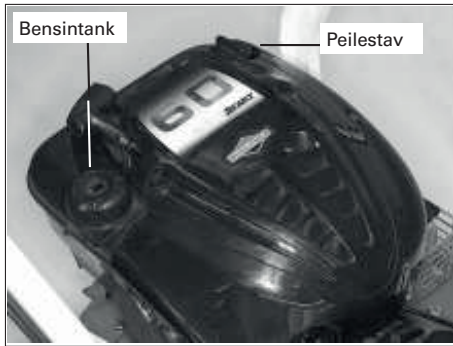

1) Bensin- og oljetank på B&S motor.

### HONDA

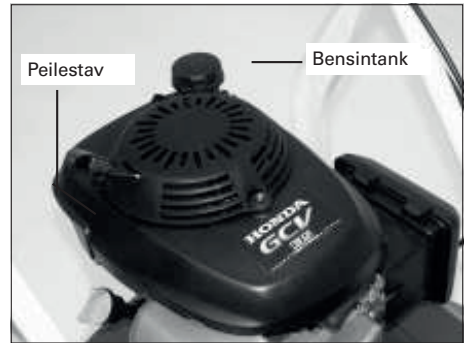

1) Bensin- og oljetank på Honda motor.



2) Hold bensinkannen som vist på bildet over. Fyll på i små mengder og kontroller bensinnivået hver gang.



2) Hold bensinkannen som vist på bildet over. Fyll på i små mengder og kontroller bensinnivået hver gang.

## 7. VEDLIKEHOLD

### 7.3 Kontroller motoroljenivå

Les instruksjonsboken nøye.



**FARE**

Motorer som kjøres med for lite olje, kan få omfattende skader.

#### VIKTIG!

Motorer som kjøres med for lite olje, kan få omfattende skader. Bruk kun anbefalt olje fra produsent.

#### BRIGGS & STRATTON

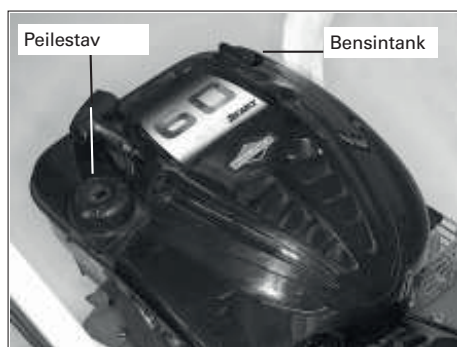

1) Bensin- og oljetank på B&S motor.

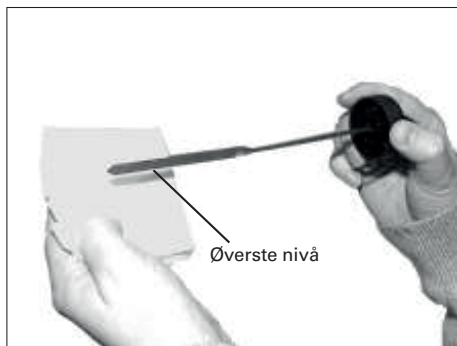

- 2) Oljelokk med peilestav på B&S motor.
- Ta av oljelokket og tørk av peilestaven.
  - Sett peilestaven i oljestussen og skru til. Ta av oljelokket igjen og kontroller oljenivå. Oljen bør gå opp til FULL-merket.
  - Er det for lite olje, fyll på olje opptil øverste nivå på peilepinnen.

#### HONDA

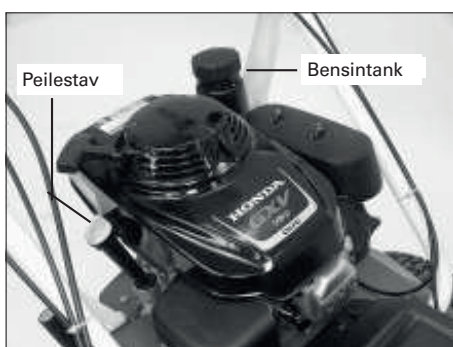

1) Bensin- og oljetank på Honda motor.

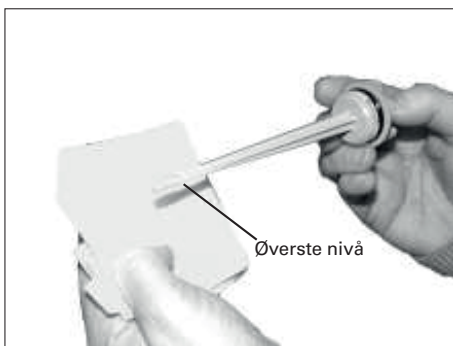

- 2) Oljelokk med peilestav på Honda motor.
- Ta av oljelokket og tørk av peilestaven.
  - Sett peilestaven i oljestussen **uten** og skru til. Ta av oljelokket igjen og kontroller oljenivå. Oljen bør gå opp til øvre nivå-merket.
  - Er det for lite olje, fyll på olje opptil øverste nivå på peilepinnen.

### 7.4 Utskifting av børstene

#### **⚠ ADVARSEL**

Slå av motoren og la den kjøle seg ned.  
Maskinen må sikres mot utilsiktet start.

#### **VIKTIG!**

Alle børster må kontrolleres etter 20 driftstimer. Børstene må skiftes ut dersom du ikke er tilfreds med feieresultatet eller dersom børstens diameter er under 220 mm. Korrekt funksjon kan bare garanteres dersom det blir brukt originale børster med sort og hvit bust.



1) Løsne mutteren på venstre side med en 19 mm fastnøkkel (Du må holde fast mutteren på den andre siden av akselen med en annen 19 mm fastnøkkel).

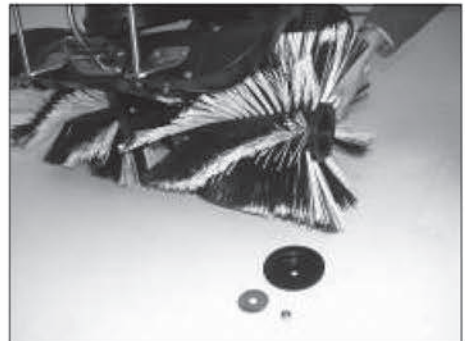

2) Fjern mutteren og trekk ut børsten.



3) Trekk ut akselen med den andre børsten påmontert.

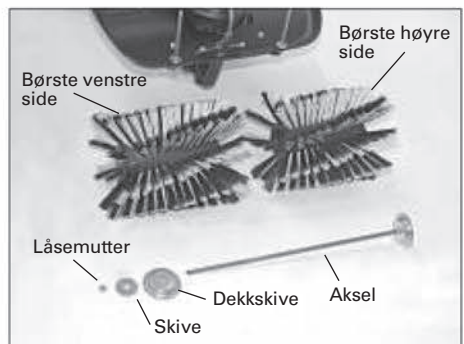

4) Deler etter demonteringen. Skift ut de gamle børstene med nye.

## 7. VEDLIKEHOLD

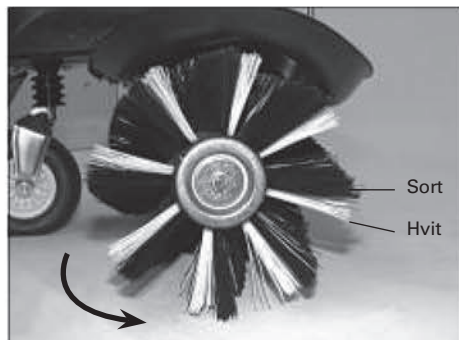

5) **VIKTIG!** Den sorte børsteraden må berøre bakken i retningen med rotasjonen, før den hvite børsteraden.

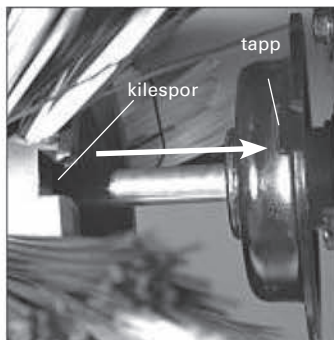

6) Kilesporet på børsten må monteres mot tappen på giret når børstene blir monteret på igjen.



7) Når du monterer de nye børstene, plasseres børsten på venstre aksel først. Se tidl. monteringsanvisning.



8) Monter deretter børsten på høyre aksel. Se tidl. monteringsanvisning.



9) Etter at du har montert begge børstene på akselen, sett på dekkskive og skive.



10) Stram til boltene. (Du må holde fast mutteren på den andre siden av akselen med en annen fastnøkkel).

### 7.5 Rengjøring av utstyret

For å holde feiemaskinen i god stand, bør du rengjøre den regelmessig. Fjern løs smuss eller støv med en myk børste. Vask plastoverflater med vann og såpe. Bruk vanlige rengjøringsmidler for bil. Pass på å skylle av rengjøringsmidlene godt med rent vann. For å gi plastdeler en blank finish, bør du bruke et produkt som egner seg for plast. Se bruksanvisningen på produktet. Du kan også bruke glyserin som rustbeskyttelse for tilsmussede deler (f.eks. festeanordningene for tilbehør).

#### **VIKTIG!**

Bruk aldri kjemikalier når du rengjør maskinen. Overflater av plastikk og lakk kan bli skadet permanent.

Bruk kun biologisk nedbrytbare rengjøringsmidler for å bidra til å verne om miljøet og holde grunnvannet rent!

Bruker du høytrykksspyler eller tilsvarende, kan det medføre at lager, pakninger, motordeler og plastikkdeler osv. blir skadet. Vannet kan også trenge inn i motoren.

Unngå derfor at dysen på spyleren er for nær sensitive komponenter.

Vanntemperaturen må ikke overstige 50° celsius.

Se også motorens instruksjonsbok.

## 7. VEDLIKEHOLD

### 7.6 Justering av vaiere

#### **⚠ ADVARSEL**

Slå av motoren og la den kjøle seg ned. Maskinen må sikres mot utilsiktet start.

#### **VIKTIG!**

Etter at maskinen har blitt brukt en del timer, kan det være behov for å justere vaierne. Hvis justeringen ikke er god nok, kontakt din Berema fagforhandler.

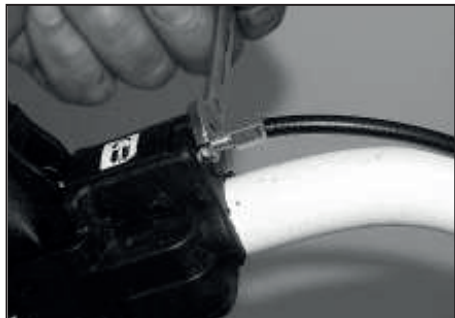

1) Løsne låsemutteren med en 10 mm fastnøkkel (omtrent en runde).



2) Still inn gassvaieren med en 8 mm fastnøkkel.

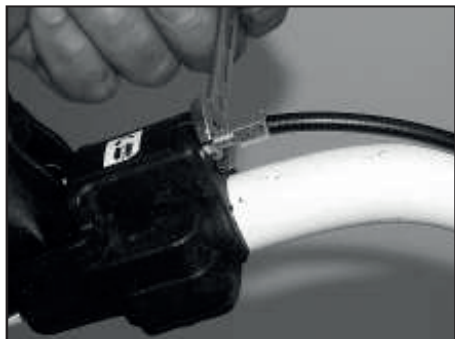

3) Deretter strammer du låsemutteren. Sjekk justeringen ved å presse hendelen ned.

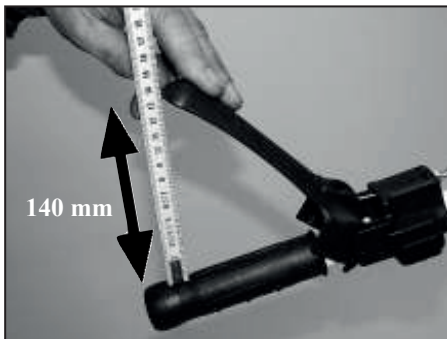

4) Børsterotasjon - Fremdrift  
Etter dødgang på over 140 mm skal man kjenne tydelig motstand.



5) Revers  
Etter dødgang på over 80 mm skal man kjenne tydelig motstand.

Hvis justeringen fremdeles ikke er optimal, gjenta trinn 1) til 3).



### 7.7 Kontroller og juster dekktrykket

**⚠ ADVARSEL** Slå av motoren og la den kjøle seg ned. Maskinen må sikres mot utilsiktet start. Ikke fyller på mer luft enn det som er anbefalt. Dekket kan sprekke dersom trykket blir for høyt.

#### **VIKTIG!**

Dersom dekktrykket er for lavt, vil slangen gni inntil felgen og bli ødelagt.



1) Kontroller dekktrykket på både støttehjulet og driftshjulene jevnlig.

Skrue av ventilhetten og bruk en lufttrykkmåler for å kontrollere og fyller mer luft i dekket ved behov. Ha alltid på ventilelheten igjen.



2) Støtthjul: 2 bar. Ved feiring av brostein, kan trykket senkes til 1,5 bar.



3) Driftshjul: 1,5 bar.

## 7. VEDLIKEHOLD

### 7.8 Rengjøring av luftfilteret

Se produsentens instruksjonsbok for motoren når du skal rengjøre luftfilteret.

### 7.9 Lagring

Hvis maskinen ikke skal brukes på lenge, må den lagres forskriftsmessig. For mer informasjon, vennligst kontakt din Berema fagforhandler. De vil gi deg råd om hvilke tiltak du må gjøre.

### 7.10 Vedlikeholdsplan

	Før hvert bruk	Etter flg. driftstimer					Etter 3 mnd. min.	Minst hvert år	Etter hver rengjøring
		5	10	25	50	100			
Sjekk bolter og muttere			K						
Sjekk motoroljenivå	K								
Første motoroljeskift		S							
Følgende motoroljeskift					S		S		
Sjekk luftfilteret	K								
Rengjør luftfilterelementet (tidligere hvis nødvendig)				V		V			
Skift luftfilterelementet (tidligere hvis nødvendig)					V				
Skift bensinslangene							S (2 år)		
Rengjør kjølesystemets gitter	V								
Rengjør kjølefordeler og kjøleribber						S			
Rengjør tennplugg, juster					S				
Skift tennplugg						S*			
Rengjør eksosanlegget		V							
Smør alle bevegelige deler							V	V	
Sjekk / juster hendlene	K								
Sjekk slitasje på børster (tidligere hvis nødvendig)				K					
Strek drivreimen			K	S					
S = Vedlikehold av spesialist K = Kontrolleres av operatør V = Vedlikehold av operatør									



Feil	Mulig årsak	Utbedring
Motor		
Starter ikke	<ul style="list-style-type: none"> <li>- Tom for bensin</li> <li>- Gasskontrollen ikke i chokestilling ved kald motor</li> <li>- Tennpluggen ikke satt inn</li> <li>- Blokkert bensinslange</li> <li>- Motor får falsk luft pga løs forgasser</li> <li>- Bensinkran er i AV-posisjon (Honda motor)</li> </ul>	<ul style="list-style-type: none"> <li>- Fyll på bensin</li> <li>- Sett gasskontrollen i chokestilling</li> <li>- Sett inn tennpluggen</li> <li>- Bensinslange må rengjøres</li> <li>- Skru til sikkerhetsboltene</li> <li>- Sett bensinkran i PÅ-posisjon (Honda motor)</li> </ul>
Starter ikke, lukter bensin	<ul style="list-style-type: none"> <li>- Får for mye bensin</li> <li>- Luftfilter er tett</li> </ul>	<ul style="list-style-type: none"> <li>- Ikke bruk choke</li> <li>- Rens luftfilteret</li> </ul>
Motoren fusker	<ul style="list-style-type: none"> <li>- Motoren går med choke</li> <li>- Tenningsfeil</li> <li>- Luftfilter er tett</li> <li>- Lufttilførsel til bensintanken er blokkert</li> <li>- Blokkert bensinslange</li> <li>- Forgasser er ikke riktig justert</li> <li>- Motoren overopphetes</li> </ul>	<ul style="list-style-type: none"> <li>- Ikke bruk choke</li> <li>- La motoren bli kald og sjekk at tennpluggheten sitter på</li> <li>- Rens luftfilteret</li> <li>- Skift bensinlokk</li> <li>- Bensinslange må rengjøres</li> <li>- Forgasser må justeres</li> <li>- Se «Overoppheting» i kolumnen 1</li> </ul>
Stopper ved høyt turtall	<ul style="list-style-type: none"> <li>- Elektrodeavstand på tennpluggen feil</li> <li>- Forgasser er ikke riktig justert</li> </ul>	<ul style="list-style-type: none"> <li>- Juster elektrodeavstand</li> <li>- Forgasser må justeres</li> </ul>
Overoppheting	<ul style="list-style-type: none"> <li>- For lite motorolje</li> <li>- Tilstoppede kjøleribber</li> <li>- Luftfilter er tett</li> <li>- Forgasser er ikke riktig justert</li> </ul>	<ul style="list-style-type: none"> <li>- Fyll på motorolje</li> <li>- Kjøleribber må rengjøres</li> <li>- Rens luftfilteret</li> <li>- Forgasser må justeres</li> </ul>
Stopper jevnlig på tomgang	<ul style="list-style-type: none"> <li>- Gasskontrollen ikke i chokestilling ved kald motor</li> <li>- Elektrodeavstand på tennpluggen feil</li> <li>- Luftfilter er tett</li> </ul>	<ul style="list-style-type: none"> <li>- Sett gasskontrollen i chokestilling</li> <li>- Juster elektrodeavstand</li> <li>- Rens luftfilteret</li> </ul>
Har utilstrekkelig kraft	<ul style="list-style-type: none"> <li>- Luftfilter er tett</li> <li>- Utilstrekkelig komprimering</li> </ul>	<ul style="list-style-type: none"> <li>- Rens luftfilteret</li> <li>- Ta med kvistkutteren til en Berema fagforhandler</li> </ul>

## 8. FEILSØKING

### 8. Feilsøking

Feil	Mulig årsak	Utbedring
Motoren stopper ikke	- Motorstoppbryteren er feiljustert	- Se motorens instruksjonsbok, kontakt din Berema fagforhandler
Vedvarende piping når børsterotasjonen blir slått på	- Hendelen for børsterotasjon er ikke tilstrekkelig presset ned - Vaier er ikke riktig justert	- Press hendelen helt ned - Juster vaieren
Børstene roterer ikke eller stopper å rotere ved belastning	- Hendelen for børsterotasjon er ikke tilstrekkelig presset ned - Vaier er ikke riktig justert - Drivreimen er defekt	- Press hendelen helt ned - Juster vaieren - Skift drivreimen hos din Berema fagforhandler
Fremdriften virker ikke	- Vaier er ikke riktig justert - Drivbeltespenningen mellom motoren og girkassen er for lav - Låsefjær på girkasse er ødelagt. Denne hindrer maskinen i å bli overbelastet. Denne kan ryke ved for stor belastning.	- Juster vaieren - Juster drivreimen hos din Berema fagforhandler
Maskinen feier ikke på midten	- Slitte børster i utkasterretningen fremover - Børstene er slitt	- Snu børstene sideveis for utkast til høyre eller venstre - Skift børster
Dårlig feie-resultat	- Børstene er feil montert - Børstenes presstrykk er for høyt - Børstene er ikke originale	- Monter børstene på nytt - Juster støttehullet og reduser presstrykket på børstene - Bruk kun originale børster med sort/hvit bust
Dårlig feie-resultat med oppsamler	- Oppsamleren er ikke riktig montert, gummiflappen er i feil stilling	- Monter oppsamleren på nytt.
Snø blir feiet bakover av børstene	- For dyp snø - Snøen er pakket og er for hard og våt - Snøen hoper seg opp foran børstene ved utkasterretningen fremover	- Maks snødybde er 14 cm - Snu børsteretning helt til venstre eller høyre - Snu børsteretning helt til venstre eller høyre
Dårlig trekraft om vinteren	- For høyt dekktrykk - Glatt føre og hele børstebredden blir brukt	- Sjekk dekktrykket, minsk trykket om nødvendig - Bruk bare halve arbeidsbredden for feiing

## 9. TRANSPORT

---

### 9. Transport, opplasting og sikring

**⚠ ADVARSEL** Stopp motoren og den la den kjøle seg ned før du fester lastestroppene. Maskinen må sikres for utilsiktet start. Bruk solid fottøy. Dersom det er montert en oppsamler på maskinen, må denne tas av. Håndtaket må være skikkelig sammenfoldet. Følg lovpålagte krav for sikring av last.



1) Lastestropp i front.



2) Bruk bakakselen som festepunkt.



3) Bruk alltid begge festepunktene.

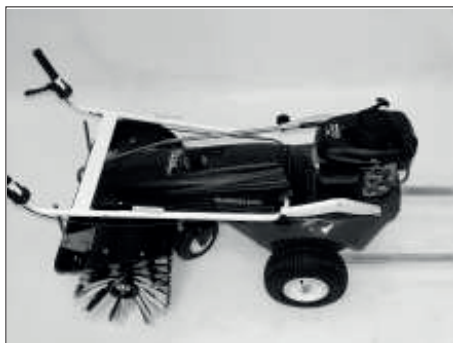

4) Fold håndtaket helt ned.

# 10. TEKNISKE SPESIFIKASJONER

---

## 10. Tekniske spesifikasjoner

Motor	Se reservedeler
Felg	360 mm
Spør	520 mm
Bredde	ca. 800 mm
Høyde til motor	ca. 680 mm
Høyde håndtak	Justerbar mellom ca. 860 mm og ca. 1050 mm
Total lengde	Maks 1820 mm (nedfelt håndtak)
Feiebredde	800 mm
Børste diameter	350 mm
Hastighet fremover	2,7 - 4,9 km/t
Hastighet bakover	3,5 km/t
Vekt	93 kg
Dekktrykk driftshjul	1,5 bar
Dekktrykk støttehjul	2,0 bar (Ved feiing av brostein, kan trykket senkes til 1,5 bar).

Motor	Volum	Maks nettoeffekt	Nettoeffekt
Honda GCV 135	135 ccm	3,4 kW/3600 o/min	3,1 kW/3000 o/min
B&S Ready Start	190 ccm	2,6 kW/3200 o/min	32,6 kW/3000 o/min

Motor	Motoroljekapasitet	Bensintankkapasitet
Honda GXV 160	0,65 l	2,0 l
B&S 850 IC	0,6 l	1,5 l

## Feiemaskinens vibrasjoner

i.h.t. VDI 2057, side 2

### 1. Målingsbeskrivelse

Målingen ble utført på asfaltert vei. Vibrasjoner ble målt på tre punkter på håndtaket: X-, Y- og Z-akser, se DIN 45675, del 8.

Verdien er bestemt utfra 60 sekunders varighet.

### 2. Måleinstrumentet som ble brukt er i samsvar med DIN 45675.

### 3. Maskinen i drift:

Maskinen er varm, stillestående og med full belastning.

Trykkpress på børster: standard

Bensintank: ca. halv tank

Børsteaksel: midtstilling

### 2. Måleresultat:

60 s effektiv verdi =  $7,6 \text{ m} / \text{s}^2$  (Honda GXV 135)

60 s effektiv verdi =  $4,8 \text{ m} / \text{s}^2$  (B&S Ready Start)

## Maskinens støynivå

i.h.t. EUs retningslinje 98/37 / EWG eller 2006/42 / EG

### 1. Målingsbeskrivelse

Måling ble utført med maskinen i ro og med roterende børster på asfaltert vei.

1.1 Støynivå ved brukers øre = 83 dB (Honda GXV 135)

Støynivå ved brukers øre = 83 dB (B&S Ready Start)

1.2 Maksimalt støynivå = 97 dB (Honda GXV 135)

Maksimalt støynivå = 99 dB (B&S Ready Start)

### 2. Måleinstrumentet som ble brukt er i samsvar med DIN 45634.

### 3. Maskinen i drift:

Maskinen er varm, stillestående og med full belastning.

Trykkpress på børster: standard

Bensintank: ca. halv tank

Børsteaksel: midtstilling

# 11. EC-DEKLARASJON

---

## **EC-Declaration of Conformity** according to the EC-directives 2006/42/EG

**Manufacturer:** **Julius Tielbürger GmbH & Co.KG**  
**Maschinenfabrik**  
**Postdamm 12**  
**D-32351 Stemwede-Oppenwehe**

Owner of Technical Documentation Notified Body  
**Herr Jörg Tielbürger**  
**Julius Tielbürger GmbH & Co.KG**  
**Maschinenfabrik**  
**Postdamm 12**  
**D-32351 Stemwede-Oppenwehe**

We hereby declare, that the product

**Sweeper tk38prof.**                      **AD-550-045TS, AD-551-045TS (B&S)**  
**AD-552-045TS, AD-553-045TS (Honda)**

conforms to the specifications of the EC directives 2006/42/EG, 2004/108EG

The following harmonized standards were applied (or only parts):

**EN ISO 12100:2004, EN 294:1992. DIN EN 9001:2000**

Stemwede, den 15.07.11

  
Julius Tielbürger  
GmbH & Co.KG



**HONDA**  
The Power of Dreams



*Importør:*

**BEREMA**

*Et selskap i Atlas Copco-gruppen*

**BEREMA A/S**

Berghagan 7, 1405 Langhus

Postboks 454, 1401 Ski

Tlf 64 86 05 00. Fax 64 86 05 49

[www.berema.no](http://www.berema.no)

**FAGFORHANDLER:** \_\_\_\_\_

Oversettelse: Allprofil AS,  
Tlf. 40007060, [post@allprofil.no](mailto:post@allprofil.no)  
Trykk: Allprofil AS - 25 eks. - 03/2020